

RACTIVEONE

AP-01 · 2026 EDITION

ULTRASCHALL-LUFTBEFEUCHTER · ULTRASONIC HUMIDIFIER · HUMIDIFICATEUR ULTRASONIQUE

Aero Pure

Der Luftbefeuchter für tiefere Erholung. The humidifier for deeper recovery. L'humidificateur pour une récupération plus profonde.

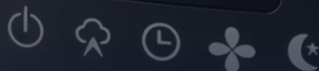

DEUTSCH · 02

ENGLISH · 09

FRANÇAIS · 16

IM KARTON

Was du bekommen hast



TECHNISCHE DATEN

TANKKAPAZITÄT

5 L

NEBELLEISTUNG

bis 300 ml/h

LAUFZEIT

bis 40 Stunden

LEISTUNG

25 W

SPANNUNG

100–240 V

ABMESSUNGEN

20 × 21 × 32,5 cm

LIEFERUMFANG

1x Aero Pure Deluxe

1x Netzadapter

1x Anleitung

DAS GERÄT

So funktioniert's

Der Aero Pure nutzt Ultraschall-Vibration mit bis zu 1,7 Millionen Schwingungen pro Sekunde — genug, um Wasser in feinste Nebelpartikel zwischen 1 und 5 Mikrometern zu zerteilen.

Der Mikro-Nebel wird leise und gleichmäßig im Raum verteilt. Die Luftfeuchtigkeit steigt, die Luft wird angenehmer — für Schlafzimmer, Wohnzimmer, Büros.

Das Resultat: bessere Atemluft, tieferer Schlaf, weniger Belastung durch trockene Heizungsluft.

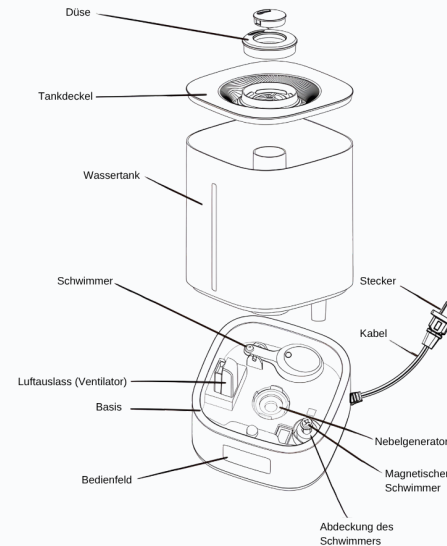

START

So startest du deinen Luftbefeuchter

- 1 Befüllen**
Tank abnehmen, mit frischem Wasser füllen, fest auf die Basis setzen.
- 2 Einschalten**
Power-Taste antippen. Ein Signalton bestätigt für 2 Sekunden.
- 3 Nebel wählen**
Mit der Mist-Level-Taste zwischen P1, P2 oder P3 wechseln.
- 4 Feuchtigkeit setzen**
Mit der Humidity-Taste Zielwert zwischen 45 und 90 % festlegen.
- 5 Laufzeit**
Timer 1–12 Stunden — oder Dauerbetrieb.



*„Gute Luft arbeitet leise. Du merkst sie erst,
wenn sie fehlt.“*

BEDIENUNG

Die vier Tasten im Detail

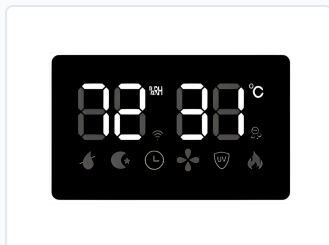
**Power**

Antippen schaltet das Gerät ein oder aus. Ein 2-Sekunden-Signalton bestätigt den Start.

**Mist Level**

Wechselt zwischen P1, P2 und P3. Ohne Auswahl wird die Stufe nach 5 Sekunden bestätigt.

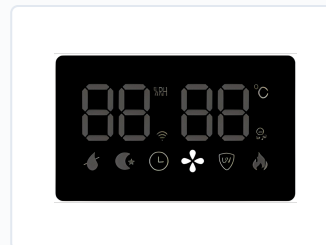
**Timer**

Laufzeit 1–12 Stunden oder „Exit“ für Dauerbetrieb. Das Uhr-Symbol erscheint im Display.

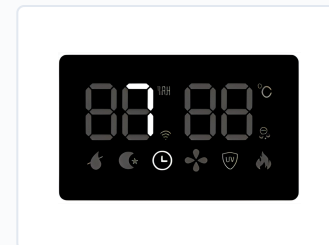
**Sleep**

Flüster-Betrieb. Nach 10 Minuten ohne Eingabe automatisch aktiv. Beliebige Taste beendet ihn.

WICHTIG

Bei **Wassermangel** blinkt die rote LED 9-mal und das Gerät schaltet sich nach 9 Sekunden automatisch ab. Immer auf eine **ebene, stabile Fläche** stellen — sonst kann Wasser austreten.

NEBELSTUFEN

Drei Stufen, ein Raumklima

Jede Stufe verändert die Nebelmenge. Du wählst, was dein Raum heute braucht.

STUFE P1**Niedrig**

Leichte Anhebung der Feuchtigkeit. Ideal für kleine Räume oder ruhige Nächte, in denen du kaum etwas merken willst.

STUFE P2**Mittel**

Die tägliche Einstellung. Ausgeglichene Feuchte für normale Wohn- und Arbeitsräume — der Allrounder.

STUFE P3**Hoch**

Bis 300 ml Nebel pro Stunde. Für große Räume oder wenn die Luft schnell wieder angenehm werden soll.

ZIELFEUCHTIGKEIT**45 – 90 % · in 5%-Schritten · Timer 1 – 12 h**

SICHERHEIT & PFLEGE

Hinweise und tägliche Routine

SICHERHEITSHINWEISE

- ✓ Auf stabiler, ebener Fläche aufstellen.

- ✗ Nicht mit nassen Händen ein- oder ausstecken.

- ✗ Vernebelungsplatte während des Betriebs nicht berühren.

- ✗ Gerät nicht kippen, wenn Wasser im Tank ist.

- ✓ Bei Gewitter oder langer Nichtnutzung Stecker ziehen.

REINIGUNG & WARTUNG

- ✓ Tank, Basis und Vernebelungsplatte **wöchentlich** reinigen.

- ✓ Vor jeder Reinigung immer Netzstecker ziehen.

- ✓ Wasser **täglich** wechseln, um Ablagerungen zu vermeiden.

- ✓ Bei Langzeitlagerung komplett entleeren und trocknen lassen.

- ✗ Keine aggressiven Reiniger, kein Tauchen der Basis.

FEHLERBEHEBUNG

Wenn etwas nicht funktioniert

ANZEIGE / PROBLEM	MÖGLICHE URSACHE	LÖSUNG
„Wassermangel" trotz gefülltem Tank	Silikondichtung verrutscht oder Tank nicht korrekt auf der Basis.	Tank abheben, Dichtung flach ausrichten, fest zurücksetzen. Schwimmer ggf. manuell lösen.
Kein Display sichtbar	Netzkabel nicht angeschlossen oder Steckdose aus.	Netzstecker prüfen, Steckdose einschalten.
Kein Nebel trotz Betrieb	Vernebelungsplatte verschmutzt oder Wasser verunreinigt.	Gerät ausschalten, Platte mit Wattestäbchen reinigen, frisches Wasser einfüllen.
Wasser tritt aus	Schmutz im Tank stört die Silikondichtung.	Tank ausspülen, Silikonventil vorsichtig bewegen, um Rückstände zu lösen.

BRAUCHST DU HILFE?

Schreib uns an support@ractiveone.com — wir antworten werktags persönlich, meistens innerhalb von 24 Stunden.

IN THE BOX

What's in your package



SPECIFICATIONS

TANK CAPACITY

5 L

RUNTIME

up to 40 hours

VOLTAGE

100–240 V

MIST OUTPUT

up to 300 ml/h

POWER

25 W

DIMENSIONS

20 × 21 × 32.5 cm

CONTENTS

1x Aero Pure Deluxe

1x Power Adapter

1x Manual

THE DEVICE

How it works

The Aero Pure uses ultrasonic vibration at up to 1.7 million oscillations per second — enough to break water into ultra-fine mist particles between 1 and 5 microns.

The micro-mist is dispersed quietly and evenly throughout the room. Humidity rises, air feels better — for bedrooms, living rooms, offices.

The result: better air to breathe, deeper sleep, less strain from dry heated air.

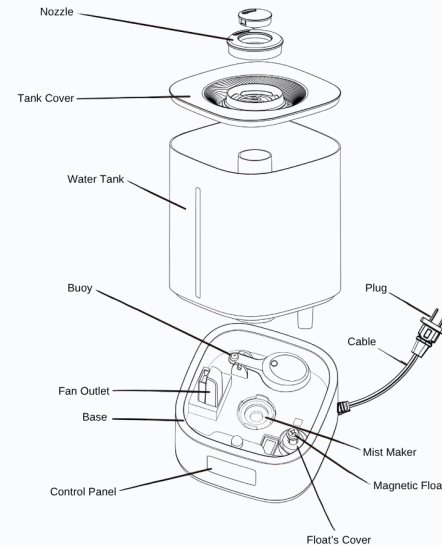

START

How to start your humidifier

- 1 Fill**
Remove the tank, fill with fresh water, and set it firmly back on the base.
- 2 Turn on**
Tap the Power key. A 2-second beep confirms startup.
- 3 Choose mist**
Use the Mist Level key to switch between P1, P2, or P3.
- 4 Set humidity**
Use the Humidity key to set a target between 45 and 90 %.
- 5 Set runtime**
Set timer 1–12 hours — or continuous mode.



"Good air works quietly. You only notice when it's gone."

OPERATION

The four keys in detail

**Power**

Tap to turn the unit on or off. A 2-second beep confirms startup.

**Mist Level**

Cycles between P1, P2, P3. Without selection, the level auto-confirms after 5 seconds.

**Timer**

Runtime 1-12 hours or "Exit" for continuous. Clock symbol appears on the display.

**Sleep**

Whisper-quiet mode. Auto-activates after 10 minutes of inactivity. Any key exits.

IMPORTANT

On **low water**, the red LED flashes 9 times and the unit shuts off automatically after 9 seconds. Always place on a **flat, stable surface** — otherwise water may leak.

MIST LEVELS

Three levels, one climate

Each level changes the mist output. You choose what your space needs today.

LEVEL P1**Low**

A gentle lift in humidity. Ideal for small rooms or quiet nights where you barely want to notice it.

LEVEL P2**Medium**

The everyday setting. Balanced humidity for normal living and working spaces — the all-rounder.

LEVEL P3**High**

Up to 300 ml of mist per hour. For larger rooms or when the air needs to feel better, fast.

TARGET HUMIDITY

45 – 90 % · in 5 % steps · Timer 1 – 12 h

SAFETY & CARE

Notices and daily routine

SAFETY REMINDERS

- ✓ Place on a stable, flat surface.

- ✗ Do not unplug or handle the cord with wet hands.

- ✗ Do not touch the atomizing plate while running.

- ✗ Do not tilt the unit while it contains water.

- ✓ Unplug during thunderstorms or long non-use.

CLEANING & MAINTENANCE

- ✓ Clean tank, base, and atomizing plate **weekly**.

- ✓ Always unplug before any cleaning.

- ✓ Replace water **daily** to prevent buildup.

- ✓ For long-term storage, empty fully and dry before storing.

- ✗ No harsh detergents, no immersion of the base.

TROUBLESHOOTING

When something isn't working

DISPLAY / PROBLEM	POSSIBLE CAUSE	SOLUTION
"Low water" shown but tank is full	Silicone seal misaligned or tank not fully seated on the base.	Lift tank, flatten the seal, reseal firmly. Gently free the magnetic float if stuck.
No display on screen	Power cord not connected or outlet switched off.	Check the plug, switch on the outlet.
Unit on but no mist	Atomizing plate is dirty or water is contaminated.	Turn off, clean plate with a cotton swab, refill with fresh water.
Water leakage	Debris inside the tank interferes with the silicone seal.	Rinse the tank and gently move the silicone valve to release debris.

NEED HELP?

Write to us at support@ractiveone.com — we respond personally on weekdays, usually within 24 hours.

DANS LA BOÎTE

Ce que tu reçois



CONTENU

- 1x Aero Pure Deluxe

- 1x Adaptateur secteur

- 1x Manuel

SPÉCIFICATIONS

CAPACITÉ

5 L

AUTONOMIE

jusqu'à 40 heures

TENSION

100–240 V

BRUMISATION

jusqu'à 300 ml/h

PUISSANCE

25 W

DIMENSIONS

20 × 21 × 32,5 cm

LE PRODUIT

Comment ça fonctionne

L'Aero Pure utilise une vibration ultrasonique allant jusqu'à 1,7 million d'oscillations par seconde — assez pour transformer l'eau en particules de brume ultra-fines, de 1 à 5 microns.

La micro-brume est diffusée silencieusement et uniformément dans la pièce. L'humidité monte, l'air devient plus agréable — pour chambres, salons et bureaux.

Le résultat : un meilleur air, un sommeil plus profond, moins de tension causée par l'air sec du chauffage.

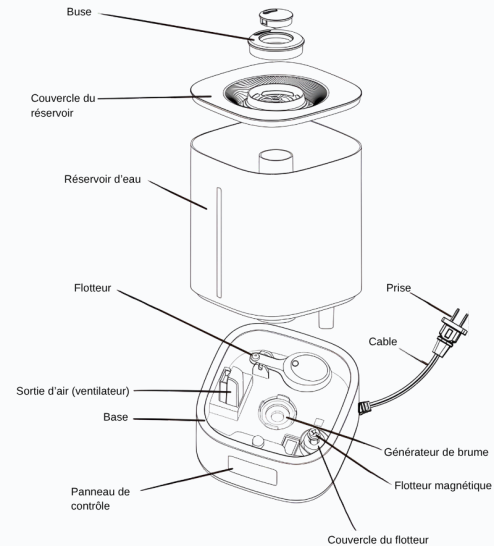

DÉMARRAGE

Comment démarrer ton humidificateur

- 1 Remplir**
Retire le réservoir, remplis-le d'eau fraîche, puis repose-le fermement sur la base.
- 2 Allumer**
Appuie sur la touche Power. Un bip de 2 secondes confirme la mise en marche.
- 3 Choisir la brume**
Avec la touche Mist Level, alterne entre P1, P2 ou P3.
- 4 Régler l'humidité**
Via la touche Humidity, choisis une cible entre 45 et 90 %.
- 5 Définir la durée**
Minuteur 1-12 heures — ou mode continu.



« Un bon air travaille en silence. On le remarque seulement quand il manque. »

COMMANDES

Les quatre boutons en détail

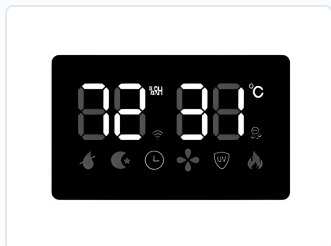
**Power**

Appuie pour allumer ou éteindre. Un bip de 2 secondes confirme le démarrage.

**Mist Level**

Alterne entre P1, P2, P3. Sans sélection, le niveau se confirme après 5 secondes.

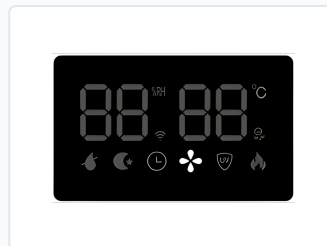
**Timer**

Durée 1–12 heures ou « Exit » pour mode continu. L'icône horloge apparaît à l'écran.

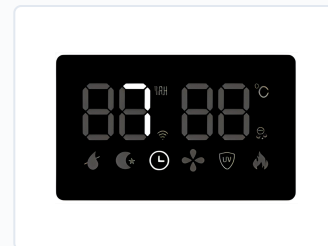
**Sleep**

Mode ultra-silencieux. S'active après 10 minutes d'inactivité. N'importe quelle touche quitte.

IMPORTANT

En cas de **manque d'eau**, la LED rouge clignote 9 fois et l'appareil s'éteint automatiquement après 9 secondes. Place-le toujours sur une **surface plane et stable** — sinon de l'eau peut fuir.

NIVEAUX DE BRUME

Trois niveaux, un climat

Chaque niveau change la quantité de brume. Tu choisis ce dont ta pièce a besoin aujourd'hui.

NIVEAU P1**Faible**

Légère hausse d'humidité. Idéal pour les petites pièces ou les nuits calmes où tu veux à peine le remarquer.

NIVEAU P2**Moyen**

Le réglage quotidien. Humidité équilibrée pour les espaces de vie et de travail habituels — le polyvalent.

NIVEAU P3**Élevé**

Jusqu'à 300 ml de brume par heure. Pour les grandes pièces ou pour retrouver un air agréable rapidement.

HUMIDITÉ CIBLE

45 – 90 % · par paliers de 5 % · minuteur 1 – 12 h

SÉCURITÉ & ENTRETIEN

Rappels et routine quotidienne

RAPPELS DE SÉCURITÉ

- ✓ Placer sur une surface plane et stable.

- ✗ Ne pas débrancher avec les mains mouillées.

- ✗ Ne pas toucher la plaque d'atomisation en marche.

- ✗ Ne pas incliner l'appareil rempli d'eau.

- ✓ Débrancher en cas d'orage ou de non-utilisation prolongée.

NETTOYAGE & ENTRETIEN

- ✓ Nettoyer réservoir, base et plaque **chaque semaine**.

- ✓ Toujours débrancher avant tout nettoyage.

- ✓ Changer l'eau **chaque jour** pour éviter les dépôts.

- ✓ Pour un stockage long, vider et sécher complètement.

- ✗ Pas de détergent agressif, pas d'immersion de la base.

DÉPANNAGE

Quand quelque chose ne fonctionne pas

AFFICHAGE / PROBLÈME	CAUSE POSSIBLE	SOLUTION
« Manque d'eau » alors que le réservoir est plein	Joint silicone mal positionné ou réservoir mal posé sur la base.	Soulever le réservoir, aplatir le joint, repositionner fermement. Libérer le flotteur magnétique si bloqué.
Pas d'affichage	Cordon non connecté ou prise éteinte.	Vérifier la prise, allumer l'interrupteur.
Appareil allumé mais pas de brume	Plaque d'atomisation sale ou eau contaminée.	Éteindre, nettoyer la plaque avec un coton-tige, remplir avec de l'eau propre.
Fuite d'eau	Débris dans le réservoir gênent le joint silicone.	Rincer le réservoir, bouger délicatement la valve silicone pour libérer les résidus.

BESOIN D'AIDE ?

Écris-nous à support@ractiveone.com — nous répondons personnellement en semaine, généralement sous 24 heures.

DANKE · THANKS · MERCI

Breathe like a **pro.**

DEUTSCH

Gute Luft ist die Basis. Erholung ist die Multiplikation.

ENGLISH

Good air is the base. Recovery is the multiplier.

FRANÇAIS

Un bon air est la base. La récupération, la multiplication.

SUPPORT

support@ractiveone.com

WEBSITE

www.ractiveone.com

MODELL · MODEL · MODÈLE

Aero Pure · AP-01

RACTIVEONE